

ELETRODUTO RÍGIDO ROSCÁVEL

PREDIAL >>ELÉTRICA >>ELETRODUTO ROSCÁVEL



1 APRESENTAÇÃO DO PRODUTO

1.1 FUNÇÃO

Os eletrodutos são usados para condução e acomodação de fios, cabos e outros dispositivos elétricos tanto embutidos quanto aparentes.

1.2 APLICAÇÕES

Aplicados de maneira permanente ou temporária em instalações elétricas prediais de baixa tensão.

2 CARACTERÍSTICAS TÉCNICAS

Fabricados em PVC (Policloreto de vinila), não propaga chamas;

Cor: Preto;

Eletrodutos nos diâmetros de 1/2", 3/4", 1", 1.1/4", 1.1/2", 2", 2.1/2", 3", 4";

Caixas de luz de 4x2 e 4x4;

Caixas de luz octogonal de 4x4 e 3x3;

Roscas no padrão BSP.

2.1 NORMAS DE REFERÊNCIA

NBR5410 – instalações elétricas de baixa tensão;

NBR15465 – Sistemas de eletrodutos plásticos para instalações elétricas de baixa tensão.

2.2 ITENS COMPLEMENTARES

Fita isolante, Caixa de passagem de piso.

3 BENEFÍCIOS

Não propaga chama;

Leves e de fácil manuseio;

União feita por rosqueamento;

Alta resistência mecânica.

4 INSTRUÇÕES

4.1 MONTAGEM CONEXÕES

1° Cortar o eletroduto no esquadro para que haja um perfeito encaixe do cossinete da tarraxa;

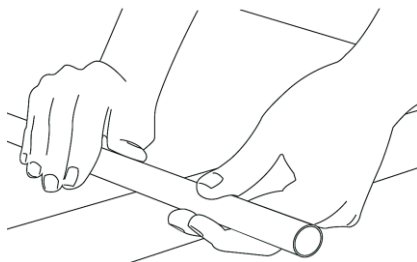

2° Com uma tarraxa para PVC, acoplar o guia e o cossinete específico para eletrodutos;

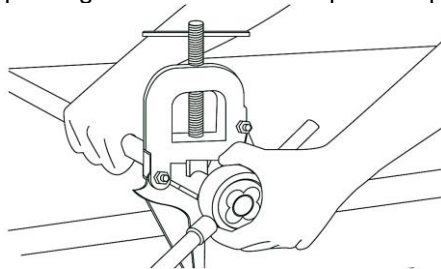

3° Girar uma volta e retornar 1/4 de volta, para retirar as rebarbas da rosca;

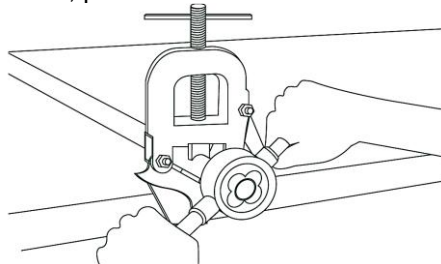

4° Repetir esse procedimento até atingir o mesmo comprimento de rosca da conexão;

5° Conectar a conexão ao eletroduto, rosqueando manualmente sem o uso de ferramentas.

4.2 MONTAGEM DA FLANGE

1° Fazer a rosca na ponta do tubo com comprimento suficiente para inserir as duas flanges;

2° Rosqueie uma das flanges até o final da rosca do eletroduto;

3° Insira o eletroduto com a flange na caixa de entrada;

4° Faça o encaixe da outra flange na parte de dentro da caixa de entrada, rosqueie com as mãos até as flanges estarem bem apertadas.

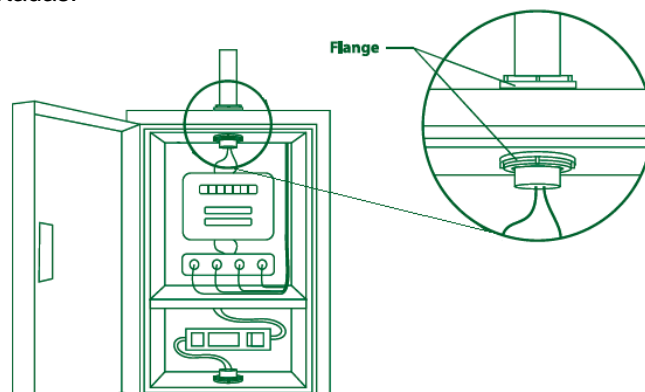

4.3 MONTAGEM DO CABEÇOTE

1º Para fixar o cabeçote é necessário apenas encaixa-lo no eletroduto já instalado no poste;

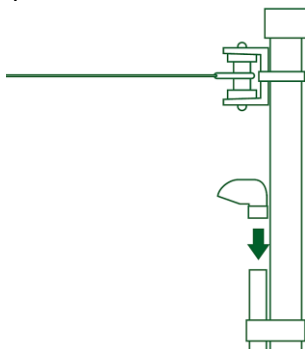

2º A entrada dos cabos no cabeçote deve ser feita conforme a imagem abaixo.

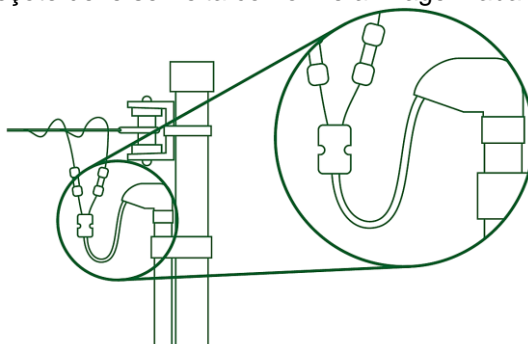

4.4 TRANSPORTE E ARMAZENAGEM

No transporte dos eletrodutos, deve ser evitado o manuseio violento, grandes flechas, colocação em balanço e contato dos eletrodutos com peças metálicas e salientes;

Os eletrodutos devem ser carregados e nunca arrastados sobre o solo, para evitar avarias nas pontas;

No descarregamento, devem ser evitadas quedas ao solo;

O local de armazenamento deve ser plano e bem nivelado, para evitar deformações permanentes nos eletrodutos.

5 ITENS DA LINHA

ELETRODUTO RÍGIDO ROSCÁVEL

Código	Descrição do Produto	Unidade de Remessa	Peso unitário (g)	EAN unitário	EAN embalagem
11448	ELETRODUTO ROSC 1/2X3 M	20	645,4	7897795004855	-
11452	ELETRODUTO ROSC 3/4X3 M	20	865,4	7897795004862	-
11445	ELETRODUTO ROSC 1X3 M	10	1167,0	7897795004879	-
11447	ELETRODUTO ROSC 1 1/4X3 M	10	1668,4	7897795004893	-
11446	ELETRODUTO ROSC 1 1/2X3 M	10	1924,6	7897795004886	-
11449	ELETRODUTO ROSC 2X3 M	5	2806,3	7897795004909	-

11450	ELETRODUTO ROSC 2 1/2X3 M	5	4239,1	7897795004916	-
11451	ELETRODUTO ROSC 3X3 M	1	5244,6	7897795004923	-
11453	ELETRODUTO ROSC 4X3 M	1	7469,4	7897795004930	-

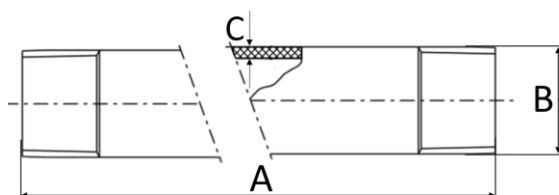

BITOLA	A	B	C
1/2	3000	1/2 BSP	2,2
3/4	3000	3/4 BSP	2,3
1"	3000	1" BSP	2,7
1.1/4	3000	1.1/4 BSP	3,0
1.1/2	3000	1.1/2 BSP	3,0
2"	3000	2" BSP	3,2
2.1/2	3000	2.1/2 BSP	3,8
3"	3000	3" BSP	4,0
4"	3000	4" BSP	4,4

* medidas aproximadas em milímetros (mm)

LUVA ROSCÁVEL

Código	Descrição do Produto	Unidade de Remessa	Peso unitário (g)	EAN unitário	EAN embalagem
11717	LUVA ELETRODUTO ROSC 1/2 CB	50	10,3	7897795081689	7891960707947
11721	LUVA ELETRODUTO ROSC 3/4 CB	50	14,7	7897795081696	7891960707985
11714	LUVA ELETRODUTO ROSC 1 CB	40	25,0	7897795081702	7891960707916
11716	LUVA ELETRODUTO ROSC 1 1/4 CB	20	36,5	7897795081726	7891960707930
11715	LUVA ELETRODUTO ROSC 1 1/2 CB	15	48,9	7897795081719	7891960707923
11718	LUVA ELETRODUTO ROSC 2 CB	10	75,0	7897795081733	7891960707954
11719	LUVA ELETRODUTO ROSC 2 1/2 CB	5	120,0	7897795081740	7891960707961
11720	LUVA ELETRODUTO ROSC 3 CB	8	158,5	7897795081757	7891960707978
11722	LUVA ELETRODUTO ROSC 4 CB	10	271,5	7897795081764	7891960707992

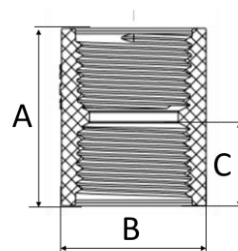

BITOLA	A	B	C
1/2	32,0	1/2 BSP	15,0
3/4	34,0	3/4 BSP	16,3
1"	39,8	1" BSP	19,1
1.1/4	46,0	1.1/4 BSP	21,4
1.1/2	46,0	1.1/2 BSP	21,4
2"	53,4	2" BSP	25,7
2.1/2	62,8	2.1/2 BSP	30,2
3"	69,1	3" BSP	33,3
4"	81,5	4" BSP	39,3

* medidas aproximadas em milímetros (mm)

CURVA 180°

Código	Descrição do Produto	Unidade de Remessa	Peso unitário (g)	EAN unitário	EAN embalagem
90619	CURVA 180 ELETRODUTO ROSC 3/4 CB	10	84,5	7891960720441	7891960720465
90615	CURVA 180 ELETRODUTO ROSC 1 CB	10	130,0	7891960720410	7891960720427
90616	CURVA 180 ELETRODUTO ROSC 1 1/4 CB	5	202,0	7891960718042	7891960718059
90617	CURVA 180 ELETRODUTO ROSC 1 1/2 CB	5	248,0	7891960029728	7891960717946
90618	CURVA 180 ELETRODUTO ROSC 2 CB	5	341,0	7891960720434	7891960720458

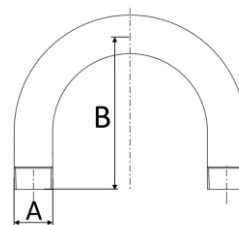

BITOLA	A	B
3/4	3/4 BSP	128,0
1"	1" BSP	132,0
1.1/4	1.1/4 BSP	140,0
1.1/2	1.1/2 BSP	148,0
2"	2" BSP	172,0

* medidas aproximadas em milímetros (mm)

CURVA 90° CURTA

Código	Descrição do Produto	Unidade de Remessa	Peso unitário (g)	EAN unitário	EAN embalagem
11596	CURVA 90 CTA ELETRODUTO ROSC 3/4 CB	20	17,5	7897795081665	7891960706735
11595	CURVA 90 CTA ELETRODUTO ROSC 1/2 CB	40	28,5	7897795081658	7891960706728
11594	CURVA 90 CTA ELETRODUTO ROSC 1 CB	15	52,5	7897795081672	7891960706711

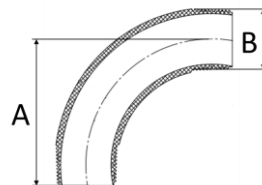

BITOLA	A	B
1/2	50,5	1/2
3/4	62,3	3/4
1"	78,0	1"

* medidas aproximadas em milímetros (mm)

CURVA 90° LONGA

Código	Descrição do Produto	Unidade de Remessa	Peso unitário (g)	EAN unitário	EAN embalagem
93666	CURVA 90 LGA ELETRODUTO ROSC 1/2 CB	20	29,5	7891960776424	7891960776363
93667	CURVA 90 LGA ELETRODUTO ROSC 3/4 CB	20	47,5	7891960776431	7891960776370
93668	CURVA 90 LGA ELETRODUTO ROSC 1 CB	20	81,2	7891960776448	7891960776387
11590	CURVA 90 LGA ELETRODUTO ROSC 1 1/4CB	8	128,0	7897795082464	7891960706766
11589	CURVA 90 LGA ELETRODUTO ROSC 1 1/2CB	5	140,0	7897795082471	7891960706759
11591	CURVA 90 LGA ELETRODUTO ROSC 2 CB	8	219,0	7897795082488	7891960706780
11592	CURVA 90 LGA ELETRODUTO ROSCAVE 2 1/2 CB	5	490,8	7897795082495	7891960706797
11593	CURVA 90 LGA ELETRODUTO ROSC 3 CB	3	704,5	7897795082501	7891960706803
11368	CURVA 90 LGA ELETRODUTO ROSC 4	1	1.355,0	7897795003872	-

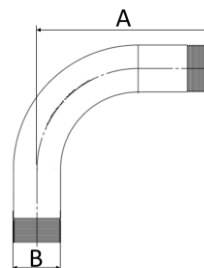

BITOLA	A	B
1/2	96,0	1/2 BSP
3/4	105,0	3/4 BSP
1"	116,0	1" BSP
1.1/4	155,0	1.1/4 BSP
1.1/2	155,0	1.1/2 BSP
2"	175,0	2" BSP
2.1/2	260,0	2.1/2 BSP
3"	290,0	3" BSP
4"	320,0	4" BSP

* medidas aproximadas em milímetros (mm)

CAIXA DE LUZ 4X2

Código	Descrição do Produto	Unidade de Remessa	Peso unitário (g)	EAN unitário	EAN embalagem
18280	CX DE LUZ 4X2 ELETRODUTO RIGIDO CB	20	49,5	7891960877183	7891960877138

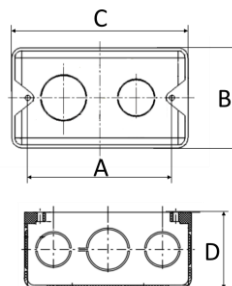

BITOLA	A	B	C	D	Entr. 20	Entr. 25
4 X 2	83,5	58,0	108,6	45,8	7	2

* medidas aproximadas em milímetros (mm)

CAIXA DE LUZ 4X4

Código	Descrição do Produto	Unidade de Remessa	Peso unitário (g)	EAN unitário	EAN embalagem
11557	CX DE LUZ 4X4 ELETRODUTO RIGIDO CB	20	69,0	7897795081825	7891960706407

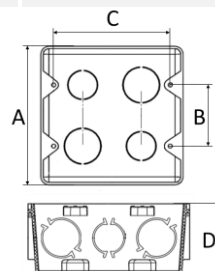

BITOLA	A	B	C	D	Entr. 20	Entr. 25
4 X 4	106,0	45,0	83,5	45,5	10	6

* medidas aproximadas em milímetros (mm)

FLANGE PARA ENTRADA DE ENERGIA

Código	Descrição do Produto	Unidade de Remessa	Peso unitário (g)	EAN unitário	EAN embalagem
99323	CABECOTE ENTR DE ENERGIA 3/4	15	27,0	7891960829489	7891960829472
99324	CABECOTE ENTR DE ENERGIA 1	10	32,5	7891960829465	7891960829458
99325	CABECOTE ENTR DE ENERGIA 1.1/4	10	38,5	7891960829441	7891960829434
99326	CABECOTE ENTR DE ENERGIA 1.1/2	5	42,0	7891960829427	7891960829410

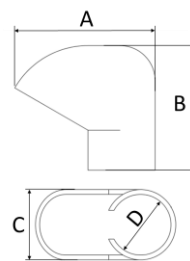

BITOLA	A	B	C	D
3/4	88,0	69,0	31,4	25,4
1"	92,0	72,0	37,75	31,7
1.1/4	98,0	75,0	44,1	38,1
1.1/2	102,0	78,0	50,45	44,4

* medidas aproximadas em milímetros (mm)

FLANGE PARA ELETRODUTO ROSCAVEL

Código	Descrição do Produto	Unidade de Remessa	Peso unitário (g)	EAN unitário	EAN embalagem
99327	FLANGE ELETRODUTO ROSC 3/4	25	17,5	7891960829380	7891960829373
99328	FLANGE ELETRODUTO ROSC 1	20	14,0	7891960829366	7891960829359
99329	FLANGE ELETRODUTO ROSC 1 1/4	15	12,2	7891960829342	7891960829335
99330	FLANGE ELETRODUTO ROSC 1 1/2	15	17,5	7891960829328	7891960829311
99331	FLANGE ELETRODUTO ROSC 2	12	47,5	7891960829304	7891960829298

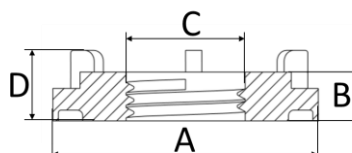

FICHA TÉCNICA

BITOLA	A	B	C	D
3/4	49,0	9,0	3/4 BSP	13,0
1"	49,0	9,0	1" BSP	13,0
1.1/4	59,0	9,0	1.1/4 BSP	13,0
1.1/2	64,0	9,0	1.1/2 BSP	13,0
2"	85,0	12,0	2" BSP	16,0

* medidas aproximadas em milímetros (mm)
