

Descrição do Produto

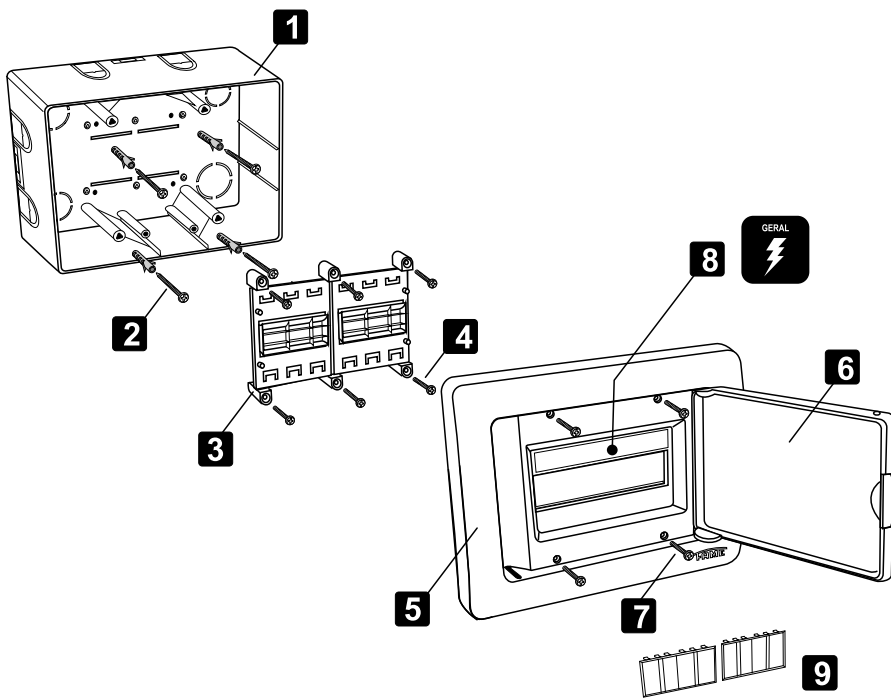

1 - Quadro de Distribuição.

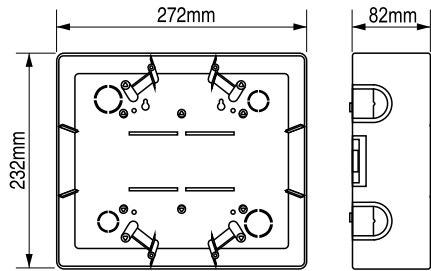

2 - Parafusos para fixação e buchas (x4).

3 - Suporte com dois lados:
Lado com presilhas para 6 Disjuntores NEMA.
Lado com trilhos para 8 Disjuntores DIN.

4 - Parafusos do Suporte (x6).

5 - Moldura.

6 - Porta/Tampa Reversível.

7 - Parafusos para fixação da
Moldura no Quadro de Distribuição (x4).

8 - Adesivo para personalização (Cartela).

9 - Acabamento do alojamento dos disjuntores (x2).

Instrução de instalação

Antes de fixar, defina os encaixes (para Canaletas ou Conduítes) que serão destacados do Quadro de Distribuição (1):

Encaixes para Conduítes:

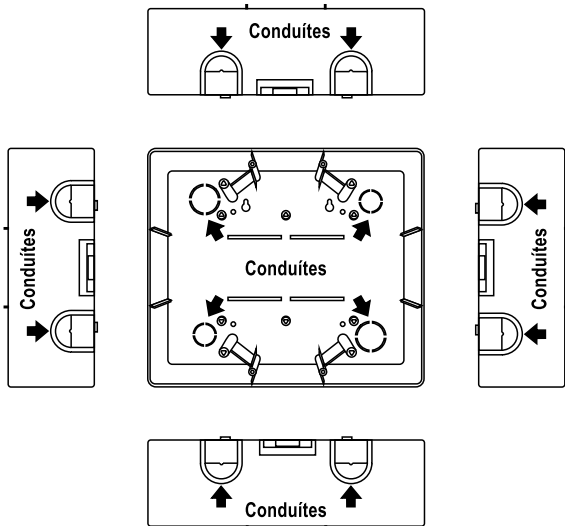

Encaixes para Canaletas:

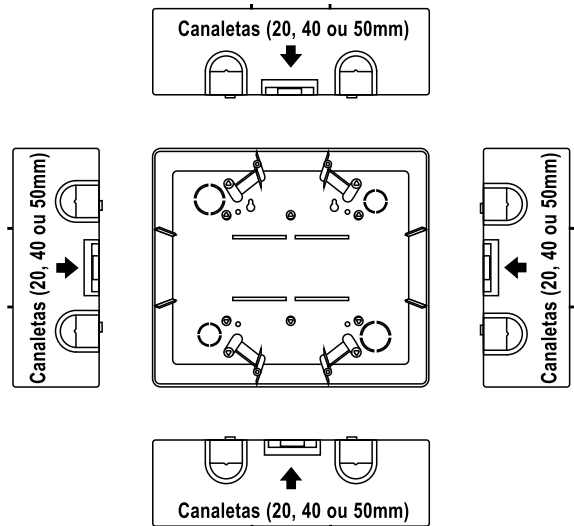

1 **Fixação do Quadro de Distribuição:**

Com os encaixes para Conduítes ou Canaletas definidos e destacados, escolha uma opção de fixação do Quadro de Distribuição (1).

Fixação com quatro parafusos (2):

Para fixar as Buchas (2) utilize uma furadeira com broca de $\varnothing 6\text{mm}$.

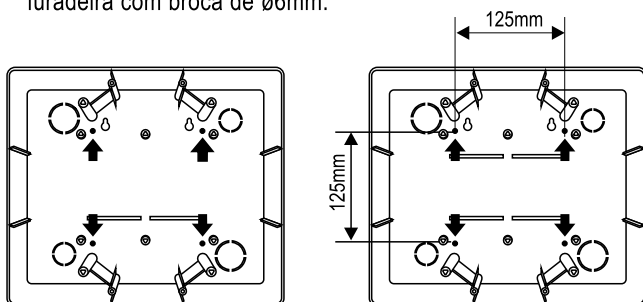

Fixação com dois parafusos (2):

Para fixar as Buchas (2) utilize uma furadeira com broca de $\varnothing 6\text{mm}$.

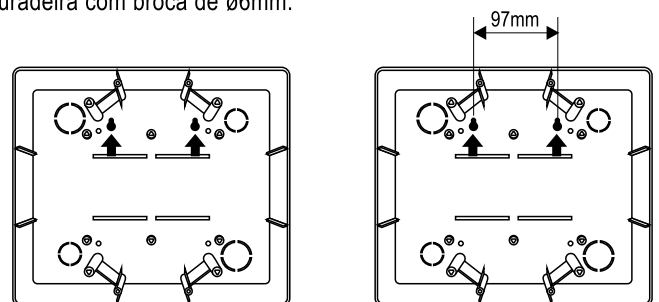

2 Fixação de Disjuntores (Disjuntores não acompanham o produto)

A Disjuntores NEMA

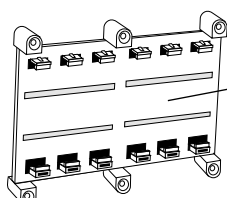

Suporte para encaixe de até 6 disjuntores NEMA.

3 Suporte para Disjuntores

Acople o Encaixe Superior do Disjuntor (NEMA) na Presilha Superior do Suporte (3) e com o auxílio de uma chave de fenda, encaixe a base do Disjuntor na Presilha Inferior do Suporte.

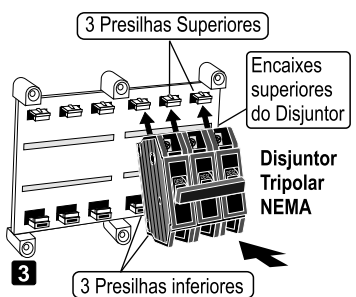
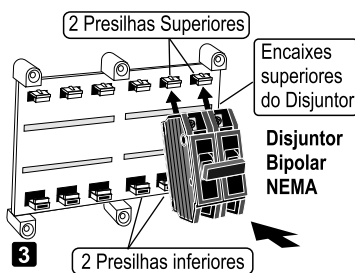
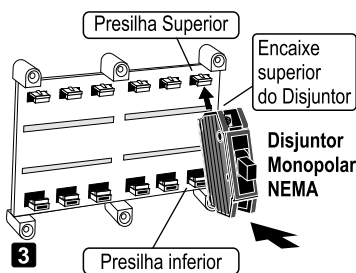

Obs.: Para utilização de disjuntores NEMA é necessário fazer a abertura no verso da Moldura (5), **somente faça essa abertura, após definir a quantidade de disjuntores que serão instalados.** (vide passo 4 - Fixação da Moldura - Utilização do acabamento).

B Disjuntores DIN

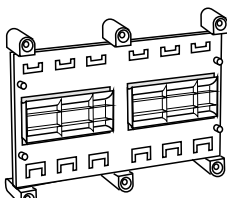

Suporte para encaixe de até 8 disjuntores DIN

3 Suporte para Disjuntores

Acople o Encaixe Superior do Disjuntor (DIN) no Trilho e pressione sua base até perceber o click que indica seu perfeito acoplamento.

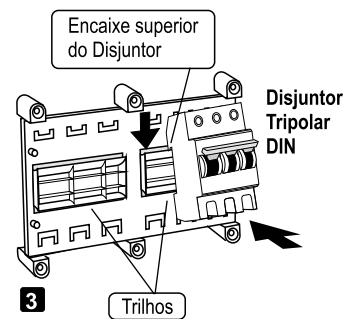
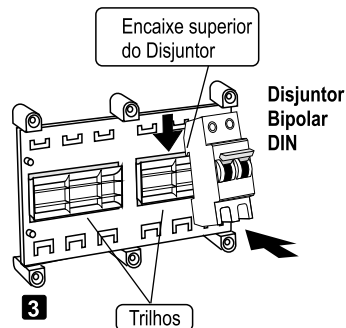
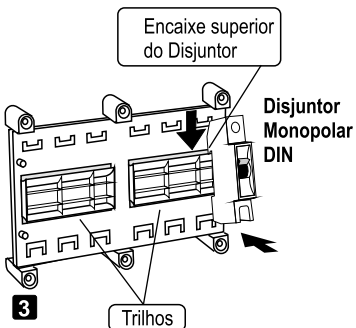

Obs.: Caso opte por combinações de Disjuntores DIN Monopolares, Bipolares e Tripolares, ou apenas um desses disjuntores e não completar o preenchimento do Suporte (3), utilize o Acabamento do alojamento dos disjuntores (9) (vide passo 4 - Fixação da Moldura - Utilização do acabamento).

3 Fixação do Suporte no Quadro de Distribuição

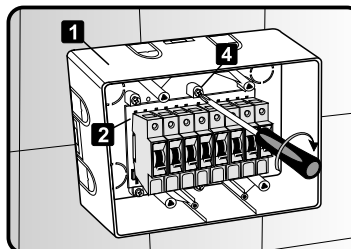

Utilize uma chave phillips adequada e aperte os seis parafusos (4) fixando o Suporte (3) no Quadro de Distribuição (1).

Certifique-se que o sistema elétrico esteja desligado, passe os condutores para dentro do Quadro de Distribuição e faça a conexão dos disjuntores aos circuitos correspondentes.

4 Fixação da Moldura

A - Disjuntores NEMA

Antes de fixar a Moldura(5) é necessário realizar a abertura do alojamento dos disjuntores, utilizando suas guias (vide verso da Moldura).

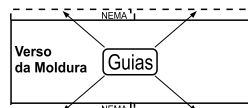

As guias permitem a abertura total ou parcial do alojamento, ou seja, você pode utilizar apenas um dos lados com disjuntores NEMA e outro com o Acabamento (9).

Utilização do Acabamento:



O Acabamento do alojamento dos disjuntores (9) só poderá ser utilizado com as guias intactas, portanto só faça a abertura tendo certeza de quantos disjuntores NEMA serão utilizados na instalação e seus respectivos lados. O Acabamento (9) possui variadas combinações, destaque o tamanho adequado de acordo com a instalação dos disjuntores NEMA.

Posicione a Moldura (5) no Quadro de Distribuição (1) e fixe com os quatro parafusos (7) com o auxílio de uma chave phillips adequada (Figura 1).

B - Disjuntores DIN



Figura 1 - Fixação da Moldura.

Posicione a Moldura(5) no Quadro de Distribuição (1) e fixe com os quatro parafusos (7) com o auxílio de uma chave phillips adequada (Figura 1).

Utilização do Acabamento:

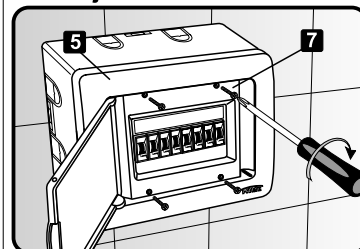

Caso a composição de disjuntores DIN não preencher completamente o espaço no Alojamento, utilize o Acabamento do alojamento dos disjuntores (9), para cobrir o espaço entre eles. O acabamento (9) possui variadas combinações, destaque o tamanho adequado de acordo com a instalação dos disjuntores DIN.

5 Inversão da Porta (Tampa)

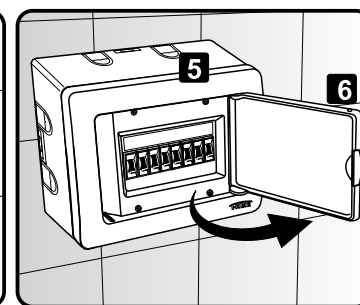
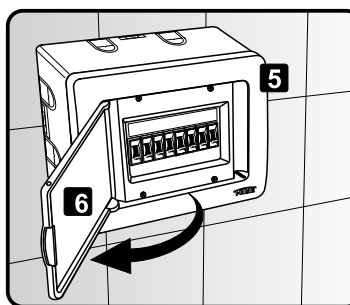

Retire a Porta (Tampa) (6) da Moldura (5) e recoloca-a conforme sua necessidade de abertura para direita ou esquerda.

6 Personalização

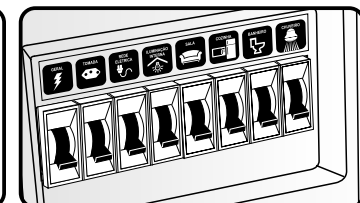
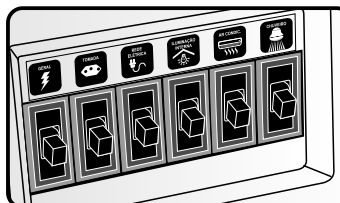

Utilize os Adesivos (8) para identificar os disjuntores instalados no Quadro de Distribuição FAME de acordo com sua instalação.

Se você quiser maiores esclarecimentos, entre em contato conosco.

SAC SAC - Serviço de Atendimento ao Consumidor FAME.

Fone: 0800 - 015 85 00

Atendimento: dias úteis das 8h às 17h.

e aos sábados das 9h às 14h.

E-mail: sac@fame.com.br

www.fame.com.br

FAME

FAME - Fábrica de Aparelhos e Material Elétrico Ltda

Rua Cajuru, 746 - São Paulo - SP

CEP 03057-900

CNPJ 60.620.366/0001-95

Indústria Brasileira