

**Descrição do Aparelho**

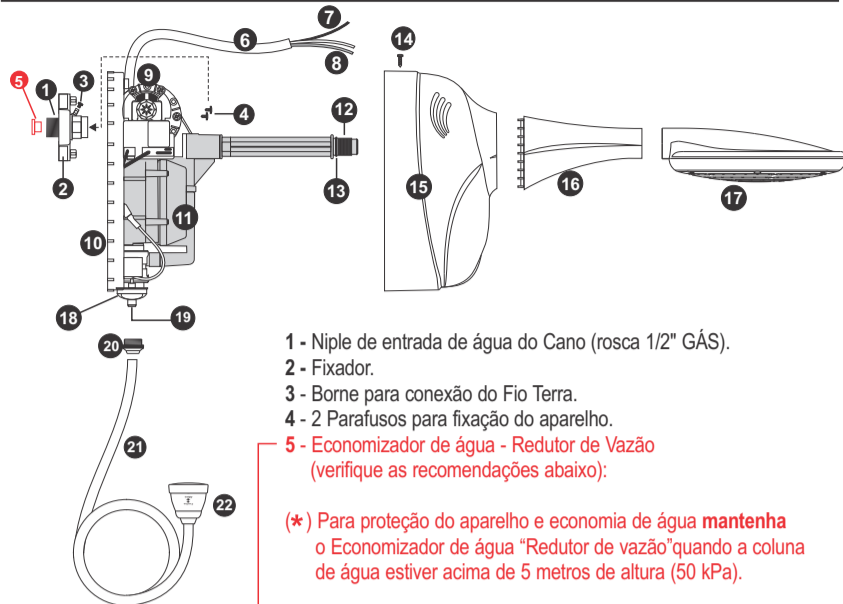

- 1 - Niple de entrada de água do Cano (rosca 1/2" GÁS).
- 2 - Fixador.
- 3 - Borne para conexão do Fio Terra.
- 4 - 2 Parafusos para fixação do aparelho.
- 5 - Economizador de água - Redutor de Vazão (verifique as recomendações abaixo):

(\*) Para proteção do aparelho e economia de água **mantenha** o Economizador de água "Redutor de vazão" quando a coluna de água estiver acima de 5 metros de altura (50 kPa).

(\*) **Retire** o Economizador de água "Redutor de vazão" se a coluna de água estiver entre 1,3 e 5 metros de altura (13 e 50 kPa).

- 6 - Acabamento dos condutores de ligação.
- 7 - Conductor verde-amarelo (aterramento).
- 8 - Condutores vermelho e azul (circuito elétrico).
- 9 - Ponto de apoio para encaixe do Niple.
- 10 - Chassi.
- 11 - Bojo (câmara de aquecimento).
- 12 - Niple de saída de água (conexão do Crivo).
- 13 - Guarnição.
- 14 - Parafuso para fixação do Painel no Chassi.
- 15 - Painel.
- 16 - Complemento.
- 17 - Crivo.
- 18 - Seletor Eletrônico de temperatura: Desligada (Desl.), mínima (Min.) e variação até potência máxima (Max.).

- 19 - Conexão para Mangueira.
- 20 - Fixador da Mangueira.
- 21 - Mangueira.
- 22 - Chuveirinho Quick.
- 23 - 1 Suporte da Ducha Manual e Parafuso.



Verifique a altura da coluna d'água do aparelho em relação a caixa d'água. Se for maior que 5 metros mantenha o Economizador "Redutor", se for menor retire o Economizador.

**Acessórios:**



**Características Técnicas**

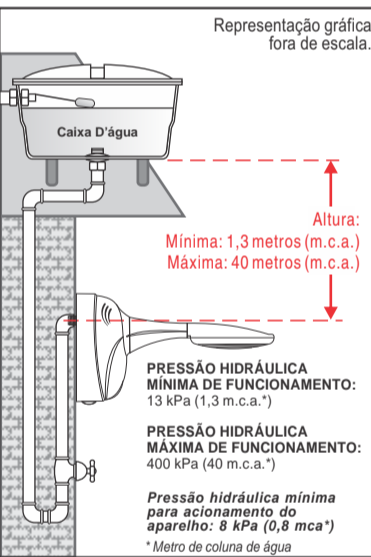

**Compatível com Disjuntor / Interruptor DR EM QUALQUER CONDIÇÃO DE ÁGUA: DE NORMAL A SALOBRA (≥1300Ωcm).**

Sua segurança depende de um **aterramento adequado** e você fica ainda mais seguro complementando sua instalação com o **Dispositivo DR** instalado no circuito elétrico, ambos previstos na NBR 5410.

Verifique se o circuito elétrico exclusivo e independente que alimentará a Granducha Jato Forte FAME está com a seção mínima (bitola) do condutor conforme tabela abaixo.

Conteúdo deste aparelho	Tensão (Volts)	Resistência código	Potência nominal (Watts)	Seção mínima do condutor (mm²)	Disjuntor (Ampér)	Distância máxima do quadro de medição (m)*
Verificar especificações do produto na embalagem	127	110	5.400	10,0	50	25
	220	111	7.000	6,0	35	35

(\*) Para distâncias maiores consulte uma pessoa qualificada.

Quando ocorrer variação na tensão (voltagem) também haverá variação na temperatura da água. Ideal para local (residência) com baixa pressão de água.

**Passo a passo de Instalação**

**Convém que este aparelho seja instalado por pessoa qualificada.**



-Antes de iniciar a instalação, observe se o disjuntor que comanda o **circuito elétrico** da Granducha Jato Forte FAME está **desligado**, se a tensão (voltagem) do circuito é a mesma do aparelho e se a bitola dos fios e o disjuntor ou fusível estão de acordo com a etiqueta de características, junto ao código de barras.

-Utilize Conector FAME ou outra marca de sua preferência, para fazer a ligação dos fios do aparelho aos fios do circuito elétrico, desde que seja de boa qualidade.

-Nunca faça uso de plugues e tomadas.

- Nos circuitos fase+neutro, o fio vermelho deve ser conectado à fase e o fio azul deve ser conectado ao neutro. Já nos circuitos fase+fase não há esta distinção.

- Em circuitos bifásicos de 220 volts (F + F) usar disjuntor bipolar.

- A resistividade da água a 22° C não pode ser inferior a 1300W/cm. Grau de proteção IP-24.

- A instalação elétrica da Granducha Jato Forte FAME deve ser feita em circuito exclusivo e independente, derivado da respectiva chave protetora do quadro.



**Materiais necessários:**  
 - Conector.  
 - Fita de vedar rosca.  
 - Chave de Fenda ou Phillips (pequena).  
 - Chave Fixa de 1".  
 Estes materiais não acompanham a Granducha Jato Forte FAME.

**Antes de iniciar a Instalação Hidráulica**

Limpe a saída da conexão hidráulica onde será instalado o aparelho, para eliminação de eventuais sujeiras.

**Certifique-se de que o circuito elétrico que comandará este aparelho está desligado.**

Abra o registro deixando correr a água para eliminação de sujeiras.

Verifique o diâmetro da conexão hidráulica, que deve ser de 1/2" GÁS.

A Granducha FAME, deve ser instalada, preferencialmente a 2,10m do piso à conexão hidráulica.

A Granducha Jato Forte FAME, deve ser instalada, preferencialmente a 2,10m do piso à conexão hidráulica. Dessa maneira a água não esfriará na queda.

**Antes de instalar observe em qual situação se enquadra o local onde será instalada a Granducha Jato Forte FAME:**

**OPÇÃO A:**

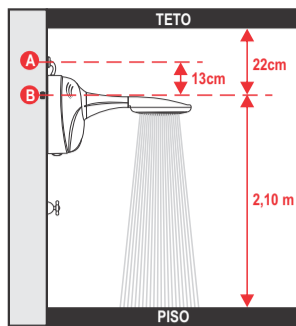

Distância entre a Conexão Hidráulica e o Teto **acima** de 22cm. Nessa condição, há espaço físico suficiente para rosquear a Granducha Jato Forte FAME. Não há necessidade de desmontar as partes.

**A = Conexão Elétrica**  
**B = Conexão Hidráulica**

**Instalação Hidráulica - Opção A**

**1A- Fixação do Chassi na parede**

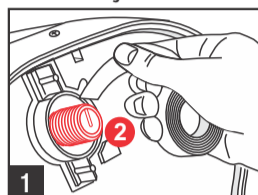

Aplique fita de vedar rosca no Niple de Entrada (1) da Granducha Jato Forte FAME.

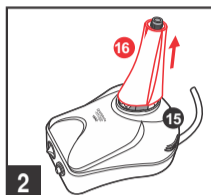

Retire o Complemento (16) do Painel (17).

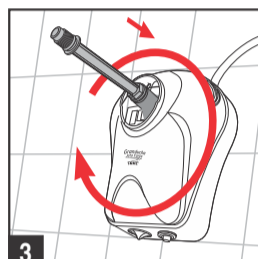

Rosqueie o Chassi na tubulação hidráulica.

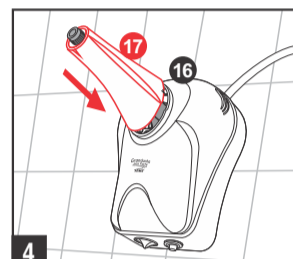

Encaixe o Complemento (17) no Painel (16) que encontra-se fixado no Chassi.



Rosqueie o Crivo (18) na saída de água (13), guiando-se pelos pontos de alinhamento do Crivo (18) e do Complemento (17).  
**Utilizando apenas as mãos.**

**OPÇÃO B:**

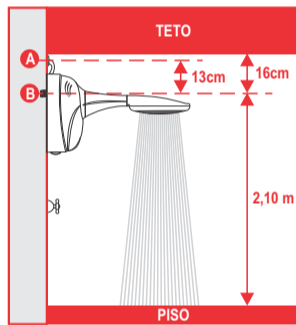

Distância entre a Conexão Hidráulica e o Teto **abaixo** de 22cm. Nessa condição, não há espaço físico para rosquear a Granducha na conexão hidráulica, é necessário desmontar parcialmente o aparelho.

**A = Conexão Elétrica**  
**B = Conexão Hidráulica**

**Instalação Hidráulica - Opção B**

**Para iniciar a instalação é necessário desmontar parcialmente a Granducha Jato Forte FAME.**

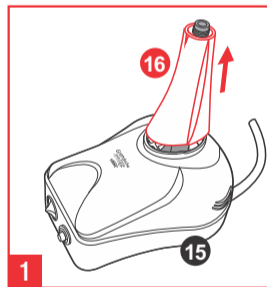

Retire o Complemento (16) do Painel (15).

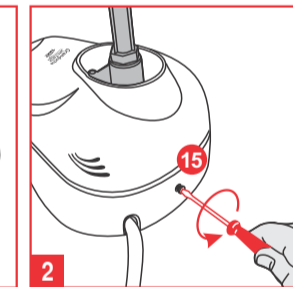

Com o auxílio de uma chave fenda/phillips, solte o parafuso (14) que o Painel no Chassi.

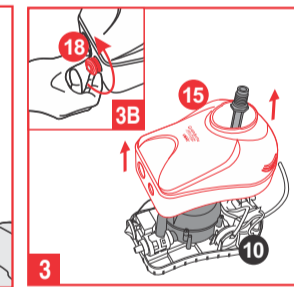

Desrosqueie o Fixador (18) (FIGURA 3B) e retire o Painel (15) do Chassi (10).

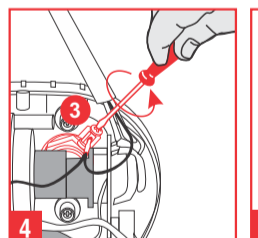

Com o auxílio de uma chave fenda/phillips, afrouxe o parafuso que fixa fio terra no borne (3) e retire o Fio Terra.

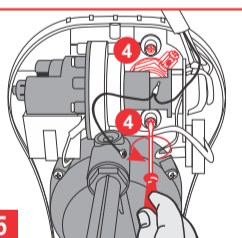

Com o auxílio de uma chave fenda/phillips, solte os dois parafusos (4) que fixam o Niple no Chassi.

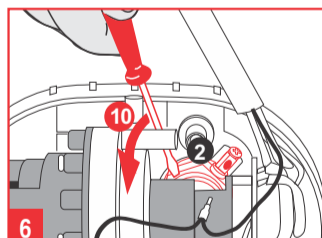

Com o auxílio de uma chave fenda/phillips, faça um movimento de alavanca entre o Niple de entrada (1) e Ponto de apoio (9) separando as duas peças.

**1B - Fixação do Chassi na parede**

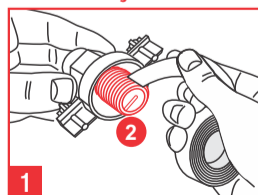

Aplique fita de vedar rosca no Niple de Entrada (1) da Granducha Jato Forte FAME.

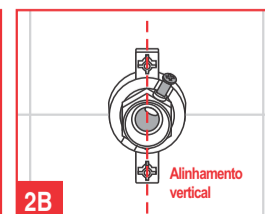
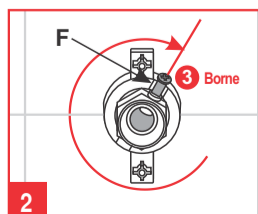

Com o auxílio de uma chave Fixa de 1" (não acompanha o produto), rosqueie o Niple de entrada de modo que o Borne de conexão (3) do fio terra fique alinhado com a marcação (F). **Antes de prosseguir para o próximo passo, cheque o alinhamento vertical dos componentes fixados (Figura 2B).**

## Continuação - OPÇÃO B:

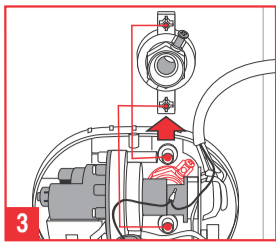

Alinhe os dois orifícios do Chassi com o Niple rosqueado na parede.

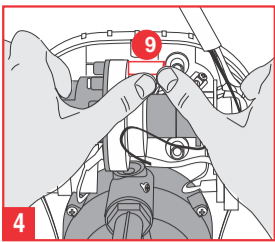

Pressione o Niple de entrada do Chassi pelo Ponto de apoio (9) até o encaixe adequado.

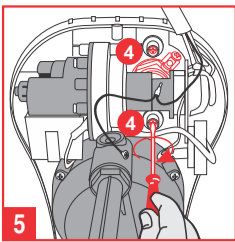

Com o auxílio de uma chave fenda/phillips, aperte os dois parafusos (4) fixando o Chassi na parede.

## 2B - Fixação do Fio Terra

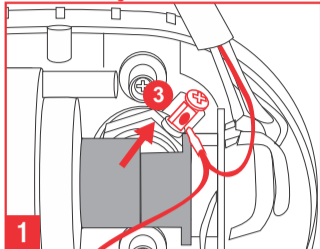

Encaixe a extremidade do Fio Terra no orifício do Borne (3).

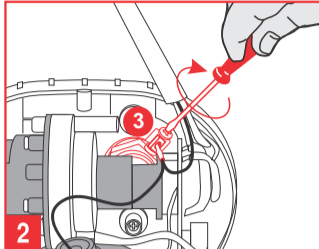

Com o auxílio de uma chave fenda/phillips, aperte o parafuso fixando o fio terra no borne (3).

## 3B - Encaixe e Fixação do painel no chassi

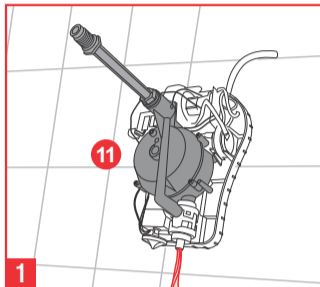

Abra o registro e deixe a água escorrer por alguns segundos. Essa operação tem a finalidade de encher o Bojo (11), para evitar danos à Resistência e verificar se há vazamentos. **Em caso de vazamento, corrija o mesmo antes de prosseguir com a instalação.**

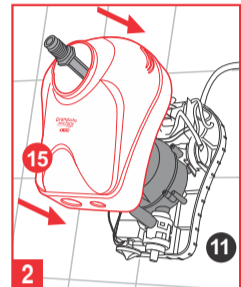

Encaixe o Painel (15) no Chassi (11).

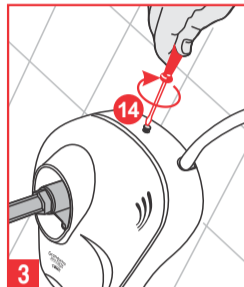

Com o auxílio de uma chave fenda/phillips, aperte o parafuso (14) fixando o painel no Chassi.

## 4B - Encaixe e fixação do Complemento e Crivo.

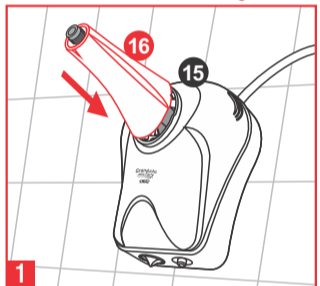

Encaixe o Complemento (16) no Painel (15) que encontra-se fixado no Chassi.



Rosqueie o Crivo (17) na saída de água (12), guiando-se pelos pontos de alinhamento do Crivo (17) e do Complemento (16). **Utilizando apenas as mãos.**

## Instalação da Mangueira e Ducha Manual

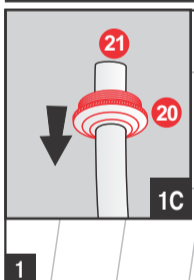

Encaixe o Fixador da Mangueira (20) com a rosca voltada para a extremidade da mesma (Figura 1C) e encaixe a Mangueira (21) na Conexão para Mangueira (19).



Rosqueie o Fixador (20) com a Mangueira (21) até o aperto final, certificando-se que os dois estejam fixos adequadamente.

## Instalação de Chuveirinho Manual Quick



Instale o suporte do Chuveirinho Manual Quick, a mais ou menos 45cm abaixo da conexão hidráulica, usando brocas de Ø 6,3mm ou Ø 1/4", tomando cuidado para não perfurar o encanamento.

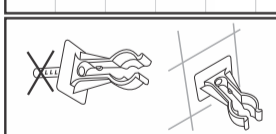

Também é possível instalar o Suporte sem furar a parede, basta retirar com uma ferramenta adequada a bucha do mesmo e aplicar fita dupla face de alta aderência (não acompanha o produto).

Passo o conjunto (Acabamento/Isolador + cabos + aterramento) da Granducha Jato Forte FAME pela Placa (se houver/não acompanha o produto). Ligue os cabos, utilizando o Conector (não acompanha o produto) que deve ser bem apertado e colocado dentro da caixa de derivação. Tampe a caixa com a Placa (se houver/não acompanha o produto) e parafuse-a.

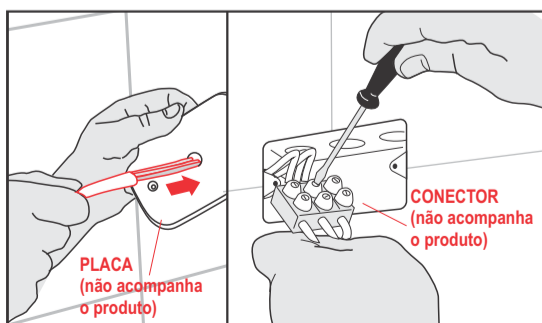

### Importante para sua segurança:

Não esqueça de ligar o fio terra. Caso o circuito não possua aterramento, contrate uma pessoa qualificada.

**Não utilize o fio neutro como aterramento.**

Agora religue o circuito elétrico e você já pode usar a sua Granducha Jato Forte FAME à vontade.

## Manuseio

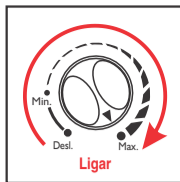

- Para ligar e variar a temperatura da água no banho, gire o Botão do Seletor de Temperatura (18) no sentido horário até ouvir o "click" da posição mínima (Min.), continue girando no sentido da posição máxima (Max.) aquecendo a água até obter a temperatura desejada.

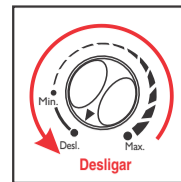

- Para diminuir a temperatura, gire o Botão do Seletor de Temperatura (18) no sentido anti-horário para a posição Desligada (Desl.) até ouvir o "click", desligando o controle eletrônico de temperatura (ideal para dias mais quentes, economizando energia elétrica).

- Toda vez que for usar a Granducha Jato Forte FAME, abra seu Registro para uma quantidade de água suficiente para ligar a Resistência, cujo ruído característico indica seu funcionamento.

Para utilizar Chuveirinho Manual Quick, retire-o do Suporte, abra o Registro e acione-o.

O chuveirinho abre-se, puxando-o e fecha-se empurrando-o.

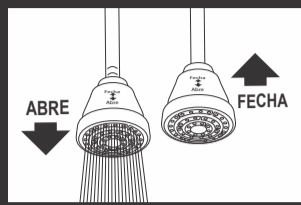

- Ao acionar o Chuveirinho Manual Quick, automaticamente a Válvula Desviadora entra em operação, fazendo com que a água do Crivo (17) cesse. Ao fechar a Ducha Manual a água sairá pelo Crivo da Ducha.

- Ao fechar o registro de água a Resistência deixa de funcionar, embora a Granducha Jato Forte FAME permaneça conectada ao circuito elétrico.

- **Nunca utilize plugues ou tomadas nas ligações elétricas da Granducha Jato Forte FAME.**

- **Certifique-se que o fio terra da Granducha Jato Forte FAME esteja convenientemente conectado a um sistema de aterramento eficiente.**

- O desligamento total deste aparelho da rede elétrica deve ser feito através de um disjuntor exclusivo e adequado à potência do aparelho (vide características técnicas).

Outros:

1) A substituição de componentes de contato/condução elétrica (Condutor/Cordão de alimentação), com exceção da Resistência, somente deve ser realizada em Posto Autorizado.

2) Para sua segurança, as saídas de água deste aparelho não devem ser conectadas a qualquer tipo de registro ou outro dispositivo.

3) Pessoas fisicamente e/ou mentalmente debilitadas, devem ser supervisionadas durante o uso deste aparelho. Crianças e idosos idem.

## Dicas

- Guarde este manual de instruções para consultas futuras.

- Cuide bem da sua Granducha Jato Forte FAME, fazendo as instalações elétrica e hidráulica de maneira correta, garantindo uma durabilidade ainda maior.

## Informações Relevantes

- O corpo do aparelho deve ser limpo utilizando-se apenas um pano úmido, sem produtos abrasivos.

- Convém que seja instalada por pessoa qualificada.

- Não apresente riscos ao consumidor quando instalada conforme instrução de uso.

- A resistividade da água a 22°C não deve ser inferior a 1300W.cm.

- Grau de proteção IP-24

**CARACTERÍSTICAS E QUALIDADE:** Conforme ABNT NBR 16305.

**COMPOSIÇÃO:** Termoplásticos isolantes e elementos de contato em liga de cobre e prata.

**FUNCIONAMENTO:** De 1,3 a 40 metros de coluna de água (13 a 400 kPa).

## Problemas e Soluções

Caso o aparelho não venha a funcionar adequadamente após sua instalação, consulte a tabela abaixo:

PROBLEMA	CAUSA PROVÁVEL	SOLUÇÃO
Aparelho não liga	Pouca pressão/vazão de água.	Pressão hidráulica mínima para acionamento 0,8 m.c.a. ou 8 kPa. Retirar redutor de vazão.
	Disjuntor desarmado.	Rearmar disjuntor e verificar sua condição de uso.
	Seletor Eletrônico de temperatura na posição Desl. (Desligada).	Gire o seletor no sentido horário até ouvir o "click".
	Disjuntor/Interruptor DR desarmado.	Verificar a conexão dos condutores do aparelho: Condutor vermelho na fase e condutor azul no neutro.
Aparelho aquece pouco	Volume de água elevado, temperatura ambiente abaixo de 10°C.	Posicionar seletor na temperatura máxima. Diminuir a vazão de água no registro.
Aparelho aquece muito	Volume de água baixo, temperatura ambiente acima de 25°C.	Posicionar seletor na temperatura mínima. Aumentar a vazão de água no registro.

## Certificado de Garantia

A FAME LTDA. garante este produto contra eventuais defeitos de fabricação pelo prazo de 12 meses para o aparelho e 90 dias para a Resistência, contados e comprovados pela data de emissão do comprovante fiscal de venda ao consumidor.

**A Garantia não abrange:**

1) Os danos sofridos pelo produto em consequência de acidentes, maus tratos, manuseio ou uso incorreto e inadequado ou com sinais de violação, ou ainda, de sua utilização para finalidades diversas incompatíveis com a destinação do produto, na aplicação doméstica regular.

2) Se o defeito eventualmente apresentado for ocasionado por consumidor ou terceiros estranhos à FAME ou examinado ou consertado por pessoa não autorizada pela FAME.

3) Se ocorrer ligação desse produto em tensão elétrica (voltagem) diversa da especificada nas instruções.

**Recomendações Especiais:**

1) Leia atentamente as instruções de instalação e uso do aparelho.

2) Caso o aparelho apresente eventual defeito aparente e de fácil constatação, retorne à loja onde foi adquirido para trocá-lo num prazo de até 90 dias da data de compra. Passados os 90 dias, a garantia permanece e o aparelho deve ser encaminhado a um Posto Autorizado. Informe-se na loja onde o adquiriu sobre um Posto Autorizado mais próximo de sua residência, pelo site FAME [www.fame.com.br](http://www.fame.com.br) ou consulte o SAC - Serviço de Atendimento ao Consumidor FAME - 0800 - 015 85 00.

3) Para o atendimento em garantia é obrigatória a apresentação do comprovante fiscal de venda ao consumidor.

4) Eventuais despesas de transportes para entrega e retirada de aparelhos em garantia correrão por conta do proprietário.



**FAME - Fábrica de Aparelhos e Material Elétrico Ltda.**

Rua Cajuru, 746 - Belenzinho  
São Paulo - SP - CEP 03057-900

CNPJ: 60.620.366/0001-95  
Indústria Brasileira

[www.fame.com.br](http://www.fame.com.br)

**Se você quiser maiores esclarecimentos, entre em contato conosco:**

**SAC SERVIÇO DE ATENDIMENTO AO CONSUMIDOR FAME**  
Fone: 0800-015 85 00

Atendimento: dias úteis das 8h às 17h e aos sábados das 9h às 14h.  
[sac@fame.com.br](mailto:sac@fame.com.br)